

Ассортимент поставки

Шланги · Арматуры · Соединения · Компенсаторы · Раздаточные краны

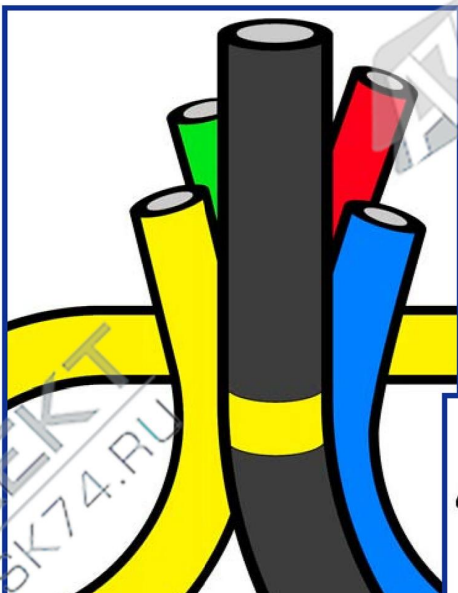

Шланги для заправки + химикалий

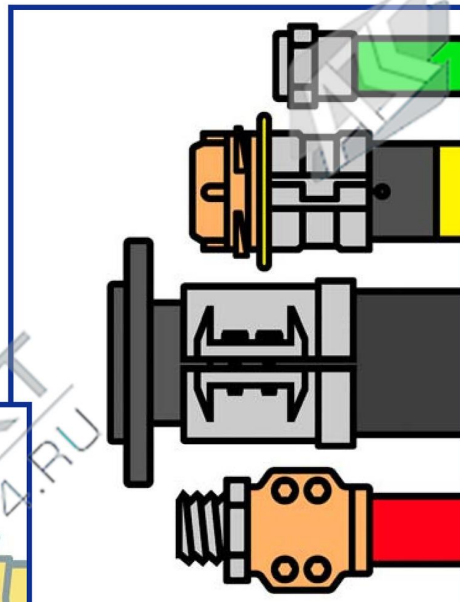

Шланговые арматуры



Раздаточные краны + аксессуары

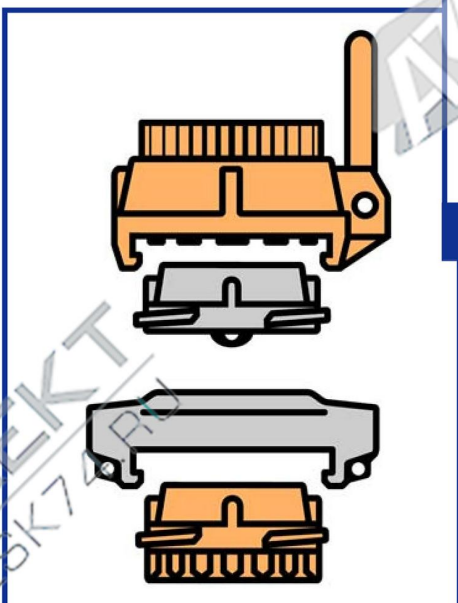

топливозаправочные арматуры

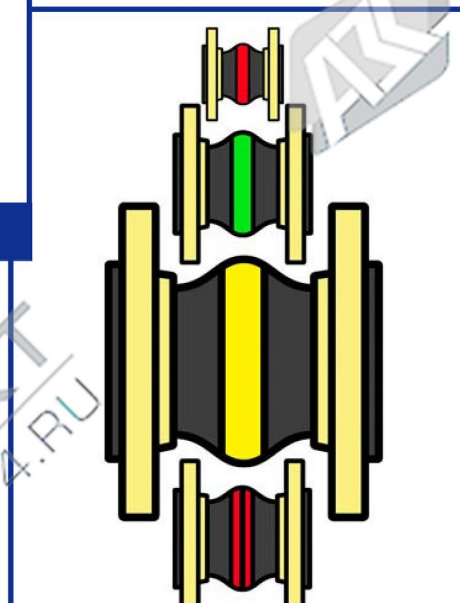

Резиновые компенсаторы

ELAFLEX



Шланги для заправки + химикалий

Качественные шланги, соотв. стандартам, ELAFLEX / ContiTech. Рулонами, отрезками или проверенными шлангопроводами.

Шланги д. заправки самолетов (EN 1361, API 1529)

"ЖЕЛТАЯ ЛЕНТА"
Типы HD-C,
VHD, PHD, TW-E.

Длч горячего для самолетных и реактивных двигателей. С маркировкой NEON в целях безопасности. Одобрены крупнейшими нефтяными компаниями. Внутри NBR, антистат. Раб. давление 20 бар.



Шланги д. заправки под давл. (EN 12115, TRbF)

"ЖЕЛТАЯ ЛЕНТА"

Барабанные шланги типа HD 10-200 без спирали. Для нефтепродуктов всех видов. Внутри NBR. Рабочее давление 16 бар.

Тип HD



Шланги для жидкого газа (EN 1762)

"ОРАНЖЕВАЯ ЛЕНТА"

Тип LPG 10-100 без спирали; тип LPG 16 для автогаза. Для пропана, бутана и других жидких газов. Допуск DVGW. Внутри NBR. Рабочее давление 25 бар.

Тип LPG



Универсальные загр. шланги (EN 12115, TRbF)

"СИНЕ-БЕЛО-СИНИЙ"

Тип UTD 13-25 без спирали, UTS 19-150 со спиралью. Почти для всех хим., нефтяных продуктов и растворителей. Внутри светлый UPE с Ом-проводимой нитью. Раб. давление 16 бар.

Тип UTS



Шланги для бензоцистern (EN 12115, TRbF)

"ЖЕЛТАЯ ЛЕНТА"

Тип TW 19-200 со спиралью. Для нефтепродуктов всех видов. Внутри NBR. Рабочее давление 16 бар.

Тип TW



Шланги для горячего битума (EN 13482, TRbF)

Тип HB 50-100 со спиралью. Для горячего битума и тяжелого масла для отопления до +200 °C. Внутри NBR. Рабочее давление 7 бар.

Тип HB



Легкие заправочные шланги (EN 12115, TRbF)

Тип LTW 50-100 для нефтепродуктов (внутри NBR), тип UTL 50-100 универсальный шланг (внутри UPE). Хорошая гибкость благодаря перетяжке снаружи. Рабоч. давление 10 бар.

Тип UTL

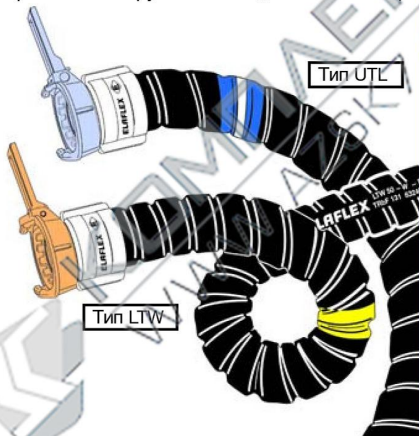

Шланг для горячей воды

Тип WPX 19-50. Для длительного применения в отопительных насосах и установках и т.д. до +100 °C. Внутри EPDM. Рабочее давление 10 бар.

Тип WPX



Elafon Plus FEP (EN 12115, TRbF)

Тип FEP 13 D без спирали, FEP 19-100 со спиралью. Универсальный шланг для всех обычно используемых веществ с бесшовной, гладкой внутр. поверхностью FEP DN 13-50 снаружи светлый с нитью электропроводимости, DN 63-100 снаружи черный. Рабочее давл. 16 бар.

Тип FEP

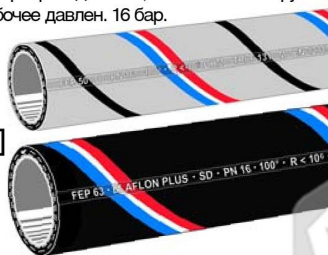

Шланг со стальной спиралью для пара (DIN 2825, ISO 6134)

Тип SD 13-50. Для мокрого насыщенного пара до 18 бар (210 °C) и горячей воды до 120 °C. Для холодной воды до 25 бар. Внутри EPDM.

Тип SD



Шланги для химикалий (EN 12115, TRbF)

"ЛИЛОВАЯ ЛЕНТА"

Тип CHD 13-38 без спирали, CHS 25-150 со спиралью. Для более 75% всех пром. химикалий. Внутри EPDM. Раб. давление 16 бар.

Тип CHS



Polygal Clean (EN 12115, TRbF)

Тип PCD 13-25 без спирали, PCS 25-75 со спиралью. Универсальный шланг "Clean" для почти всех видов веществ. Внутри светлый UPE с Ом-проводимой спиралью, снаружи светло-серый Ом-проводимой спиралью. Рабочее давл. 16 бар.

Тип PCS



Заправочные шланги (EN 1360, TRbF)

Contitan "C", Slimline "SL". Качественные загр. шланги карбюраторного и дизельного топлива. Стойки к холоду до -30 °C (тип LT до -40 °C). Соединение с муфтой. Рабочее давление 16 бар.

Тип C

Тип SL



Шланги для растворителей (EN 12115, TRbF)

"СИНЯЯ ЛЕНТА"

Тип LMD 9-25 без спирали, LMS 25-150 со спиралью. Для большинства растворителей и красок, также растворимых водой. Внутри NBR синий, антистат. Рабочее давл. 16 бар.

Тип LMS



Шланги для пищевых продуктов (EN 12115, TRbF)

БЕЛАЯ ЛЕНТА"

Тип LBD 25 без спирали, LBS 50-100 со спиралью. Для пищевых продуктов. Внутри белый NBR, снаружи с высококачественным NBR/PVC покрытием. Раб. давление 10 бар.

Тип LBS



Шлангопроводы COAX (EN 13483, TRbF)

Шлангопроводы COAX DN 21/8 для активного газозоврата. Стойки к холоду до -30 °C (тип LT до -40 °C). Рабочее давление 16 бар.

Тип COAX



Список хим. стойкости см. www.elaflex.de

Шланговые арматуры

Соответствуют мировым стандартам - надежные - долговечные.

Соединения с муфтами (VG95951/EN 14424)

Соединения с внутр./внеш. резьбой с резьбовыми муфтами, DN 13-25. Из латуни, хромир. латуни или нерж. стали. Также поставляется недемонтируемый тип NR.

Тип M



Тип V



Аксессуары:

Защита от перелома KS 16 насадка CS 16



Защита от перелома KS 21 насадка CS 21

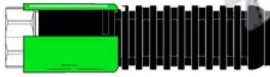

Спец. соединения (DIN 405, EN 14422-7)

Шланговые соединения из нерж. стали с круглой резьбой соответственно DIN 405 для пищевых продуктов до 16 бар. С трапецевидной резьбой ACME из латуни / стали для LPG до 25 бар. С креплениями SPANNFIX или SPANNLOC.

Тип RMX

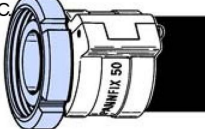

Тип ACM

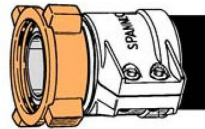

Шланг. арматуры "TW" (DIN 28450/EN 14420-6)

Шланговые соединения TW, одно- и двусторонние, с SPANNFIX или SPANNLOC. Номин. давление 16 бар.

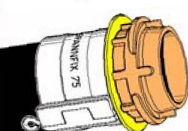

Тип VKX

- латунь -



Тип MKC

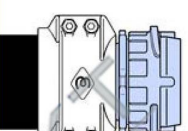

Тип VKC...SS

- нерж. сталь -

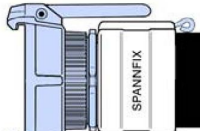

Тип MKX...SS

Шланговые соединения "Storz"

Шланговые соединения STORZ из алюминия. С SPANNFIX или SPANNLOC. Номин. давления 10 бар.

Storz



Крепления SPANNFIX (DIN ISO 228, NPT)

Соединения с внутр./внеш. резьбой с соединениями безопасности SPANNFIX из прессованного алюминия. DN 19-100. Номин. давление 25 бар.

Тип MX

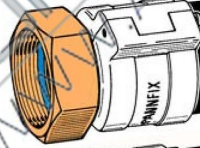

- латунь -

Тип VX

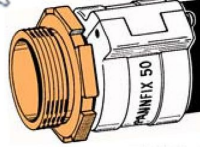

Тип MX...SS

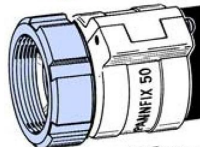

- нерж. сталь -

Тип VX...SS

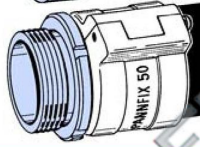

Шланг. соединения из стали (EN 14420, 14422)

Соединения с внутр./внеш. резьбой из стали оцинк. + хромир. Для жидк. газа, аммиака, машиностроения. Рабочее давление 25 бар. С SPANNFIX или SPANNLOC.

Тип SMX

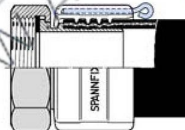

Тип SVC

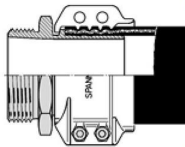

Шланг. арматуры "Camlock" (EN 14420-7)

Шланговые соединения с рычагом, латуни или нерж. стали. С SPANNFIX или SPANNLOC. Номин. давление до 10 бар.

Тип AVKC



Тип AMKX



Шланг. арматуры "Guillemin" (EN 14420-8)

Шланговые соединения GUILLEMIN из алюминия. С SPANNFIX или SPANNLOC. Номин. давление до 10 бар.

Guillemin

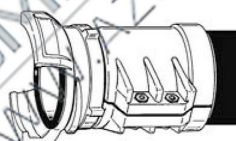

Крепления SPANNLOC (DIN ISO 228, NPT)

Соединения с внутр./внеш. резьбой с соединениями безопасности SPANNLOC из прессованного алюминия. DN 13-100. Номин. давление 25 бар.

Тип MC

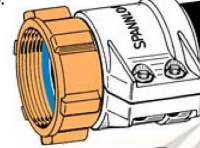

- Messing -

Тип VC

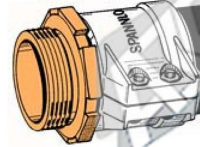

Тип MC...SS

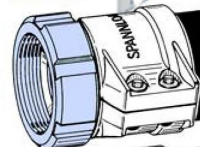

- нерж. сталь -

Тип VC...SS

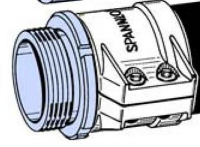

Шланг. арматуры для пара (EN 14423)

Тяжелые соединения с внутр./внеш. резьбой с подтягиваемыми зажимными губками из пресс. латуни. Шланговый штуцер и гайка из оцинк.+хромир. стали, или латуни. Для насыщенного пара, воздуха под давлением, кислорода, масел до 25 бар.

Тип SMS

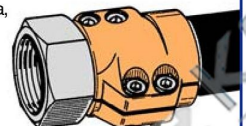

Шланговые фланцы (DIN 1092-1, EN 14420-4, DIN 2826)

Вращающиеся или фиксир. фланцы, с SPANNFIX или SPANNLOC.

- оцинк.+хромир. сталь -

Тип SFX

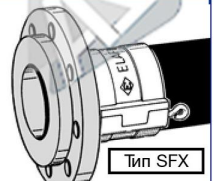

- нерж. сталь -

Тип SFC-SS

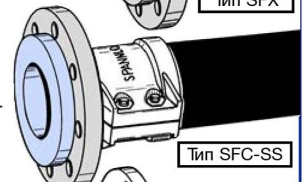

- модель TW, алюминий -

Тип SFC-TW

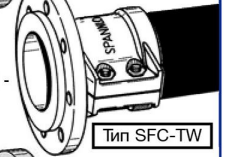

тяжелое исполнение для насыщенного пара, сталь оцинк. + хромир. Зажимные губки из пресс. латуни.

Тип SFS

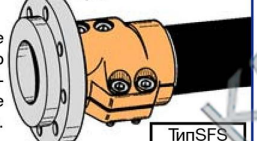

ELAFLEX



Топливозаправочные арматуры

Соответствуют мировым стандартам - надежные - долговечные.

Арматуры наполнения "TW" (DIN 28450, EN 14420-6)

Быстрые арматуры соотв. DIN 28450, самоподтягивающиеся. Для цистерн и различных промышленных применений. Размеры 2", 3" и 4" Из пресс. латуни (стандарт), нерж. стали, пресс. алюминия. Крышка из полиамида. Рабочее давление до 16 бар.

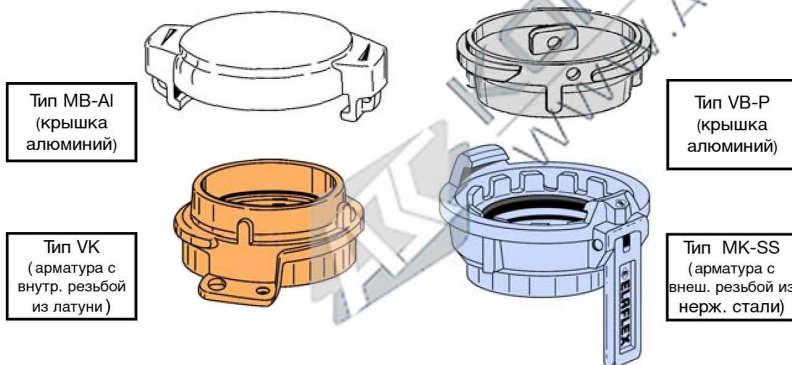

Покрытие Teflon® PFA

Все арматуры из нерж. стали и соединения, фланцы и сцепления могут быть покрыты для особо агрессивных веществ дополнительно в местах соприкосновения с жидкостью красным покрытием PFA.

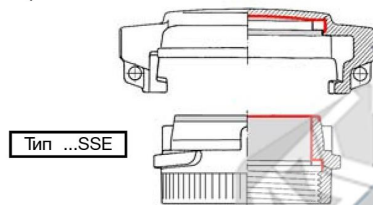

Арматуры DDC (STANAG 3756)

Самозакрывающиеся соединения сухого типа MannTek. Для жидких веществ, соединяются до давления 7 бар в шлангопроводе. Из латуни/бронзового сплава, алюминия или нерж. стали. Рабочее давление PN 25 (PN 16 для алюминия).

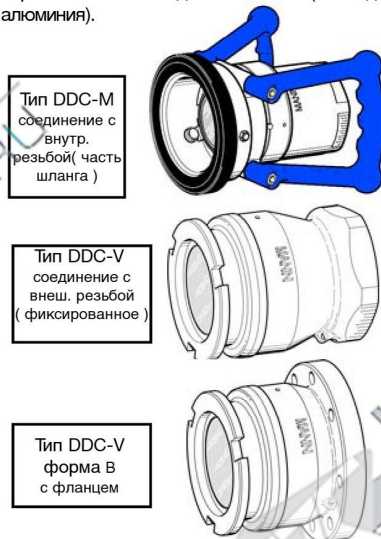

Аксессуары для вагон-цистерн

Переходники для вагон-цистерн KWZ с резьбой соотв. DIN 11 и внешней резьбой или соединением для шланга. Соединение KWK с внешней резьбой или шланговым соединением.

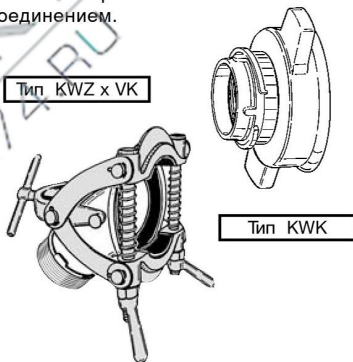

Соединения с рычагами (DIN 2828, EN 14420-7)

Крышки AMB, соединения с внутренней резьбой AVKI, пробка AVB, соединения с внутренней резьбой AMKI. Из латуни, алюминия или нерж. стали. Рабочее давление макс. 10 бар.

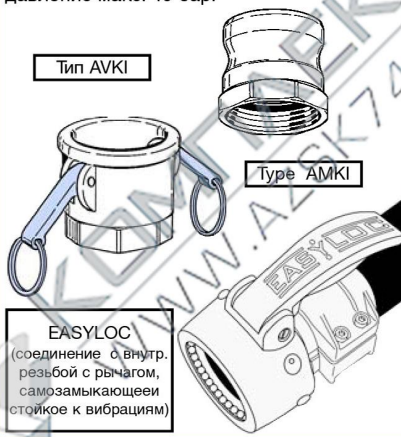

Симметричные соединения

Storz или Guillemin - фиксированные соединения, с резьбой для трубы соотв. DIN ISO 228. Из латуни, алюминия или нерж. стали. Рабочее давление PN 10 бар.

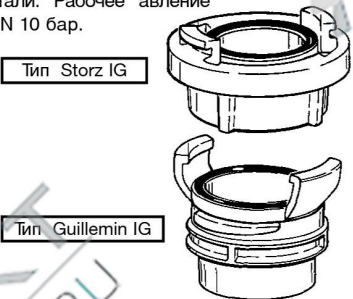

Поворотные муфты

Шланговые поворотные муфты для предотвращения скручивания шлангопровода. Из латуни или нерж. стали. Рабочее давление макс. 10 бар.

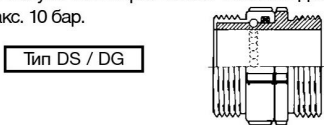

ELAPAC-FD

Материал для уплотнений без размягчителя, для нефтепродуктов и других различных веществ. Для уплотнения фланцев на цистернах и при строительстве заправочных установок, как уплотнение или листом /рулоном.

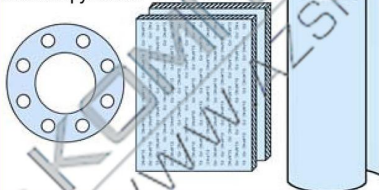

Фланцы

Ниппель для фланцевой резьбы соотв. DIN 1092-1 с внешней резьбой. Длинная или короткая форма, из стали, нерж. стали, латуни или алюминия



Привариваемые фланцы TW типа TFA с упором (также квадратной не занимающей много места формы TQFA). Тип TF без упора. Из стали или пресс. алюминия.



Резьбовой ниппель для TW-фланцев TGN соотв. DIN 28462 из алюминия, латуни или нерж. стали.

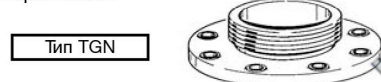

Глазки для наблюдения

Глазки для наблюдения типа SG (с резьбой ISO 228), тип TSG (с одной стороны, с фланцем TW). Из латуни, хромир. латуни, алюминия.

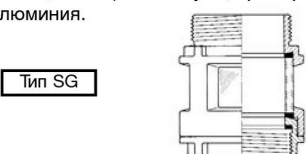

Компенсаторы + соединители для труб

Эластичные соединители ERV пр-ва ELAFLEX/ContiTech с вращ. фланцами, DN 25-1000. Высококачественные, долговечные модели.

ERV - G

"ЖЕЛТАЯ ЛЕНТА"

Для нефтепродуктов всех видов с аромат. добавками 50%, городского и природного газа, эмульсии с охлаждающей водой с антикорроз. маслами. Температура до макс. +90°C. Внутри NBR.



Тип ERV-G

ERV - R

"КРАСНАЯ ЛЕНТА"

Для воды, питьевой, морской, холодной воды и хим. стоков (без масл. добавок), химикалий, кислот, щелочей, солевых растворов, алкоголя, до +90°C. Внутри смесь бутил/EPDM.

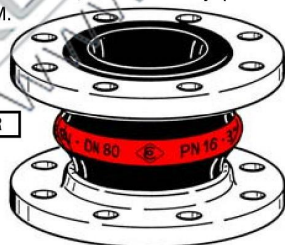

Тип ERV-R

ERV - GR

"ЗЕЛЕНАЯ ЛЕНТА"

Для кислот, щелочей, химикалий и агрессивных хим. стоков до +80°C. Для компрессор. воздуха с содерж. масел до +90°C. Внутри гипалон.

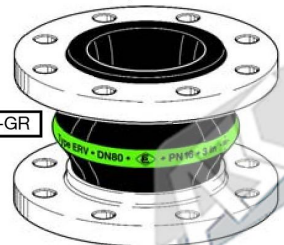

Тип ERV-GR

ERV - GS

"ЖЕЛТАЯ СТАЛЬ"

Аналог типа ERV-G, но подходит для длит. применения при высоких температурах (макс. +100°C при 10 бар). Жаростойкость соотв. требованиям Germanischen Lloyd. Внутри NBR.

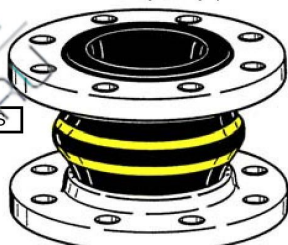

Тип ERV-GS

ROTEX

"ROTEX"

Для длительного применения с горячей водой отопления, для холодной воды и горячего воздуха. Раб. давление 10 бар до 100°C, 6 бар до 110°C. Допуск DIN для симтем отопления. Внутри EPDM.

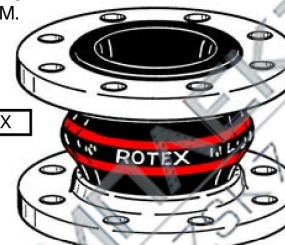

Тип ROTEX

Спец. модели - фланцы

Стандартные фланцы из стали, гальван. оцинк. и хромированные, соотв. DIN. Доп. поставка фланцевых норм и материалов, напр. :



С TW-фланцем из алюминия PN10



С фланцами с ограничителями длины типа ZS



С SAE-фланцами для гидравл. систем

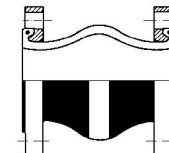

ERV - OR

"ОРАНЖЕВОЕ КОЛЬЦО"

Для жидкого газа соотв. DIN 51622. Температура -30°C до +70°C. Макс. рабочее давление 25 бар, Давление разрыва >100 бар. Внутри NBR.

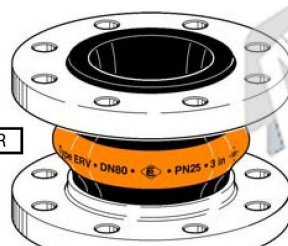

Тип ERV-OR

ERP

"КРАСНАЯ ТОЧКА"

Для санитарной области, холодной и теплой воды, воды для бассейнов, морской воды, питьевой воды. Очень гибкий и с малым сопротивлением. Рабочее давление макс. 10 бар. Внутри бутил/EPDM.



Тип ERP

ERV - W

"БЕЛАЯ ЛЕНТА"

Для пищевых продуктов, также с содержанием масла и жиров, до +80°C, кратковременно до +100°C. Внутри светлый NBR.

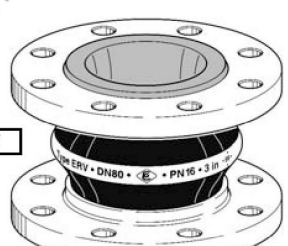

Тип ERV-W

ERV - CR

"CR"

Для холодной и теплой воды, морской воды (также с содерж. масел), различных стоков, смазочных масел и жиров, воздуха и спресс. воздуха. Макс. +70°C, коротко до +90°C. Внутри хлоропрен.



Тип ERV-CR

Аксессуары

с трубой из нерж. стали, напр. для гранулята

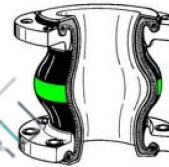

с доп. внутренним покрытием PTFE

с опорной стальной спиралью для вакуума или опорным кольцом

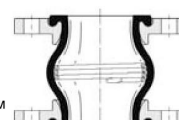

с защитной насадкой против пламени

Поставляются различной длины. Допуски известных классифицирующих учреждений и соотв. норме Бундесвер VG 95958/59.

Раздаточные краны + аксессуары

Разд. краны ELAFLEX / Hiby : высокотехнологичные, безопасные, долговечные, удобные в ремонте и обращении, высокомошные.

ZVA Slimline (EN 13012, TRbF 513, PTB)

Раздат. кран автомат до 80 л/мин со стандартным загр. носиком размер 19. Для почти 50 л/мин. с коротким носиком R размер 16. Подходит для бензина, дизеля, отопит. масла. Рабочее давление 0,5 до 4 бар.

Тип Slimline

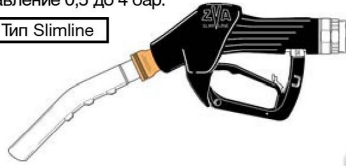

ZVA 25 (EN 13012, TRbF 513, PTB)

Раздат. кран автомат до 140 л/мин со стандартным загр. носиком размер 25. Подходит для бензина, дизеля, отопит. масла. Рабочее давление 0,5 до 3,5 бар.

Тип ZVA 25



ZVA 32 (TRbF 513, PTB)

Раздат. кран автомат до 200 л/мин со стандартным загр. носиком размер 32. Подходит для бензина, дизеля, отопит. масла. Рабочее давление 0,5 до 6 бар.

Тип ZVA 32

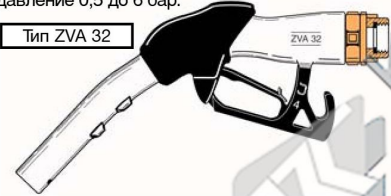

ZVA 200 GR (EN 13012, TRbF 513, PTB)

Раздат. кран автомат для газозоврата. Для карбюраторного топлива почти 45 л/мин. Рабочее давление 0,5 до 3,5 бар. Модели "GRV3" с встроенным газовым вентилем "откр./загр." GV3, "GRVP" с газопропорциональным вентилем.

Тип ZVA 200 GR



Стойкие к коррозии загр. краны автоматы

Раздат. краны автоматы спец. исполнения из бронзового сплава, бронзы и нерж. стали. Для растворителей, алкоголя и химикалий.

Тип ZVA - VA

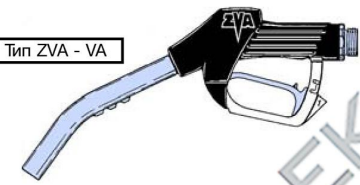

ZV 19 / ZV 25

Раздат. краны не автоматы для бензина, дизеля, отопит. масла. ZV 19 (размер 19) до 100 л/мин. ZV 25 (размер 25) до 140 л/мин. Рабочее давление до 3,5 бар. Возможна спец. модель для химикалий.

Тип ZV 19

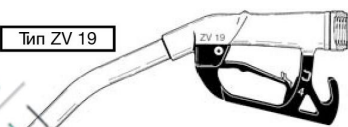

Раздат. краны для самолетов

Раздат. краны не автоматы для заправки сверху крыльев, для самолет. бензина, дизеля, и карбюрат. топлива. ZVF 25 до 140 л/мин. Рабочее давление 3,5 бар. ZVF 40 до 400 л/мин, номинальное давление PN 10.

Тип ZVF 25

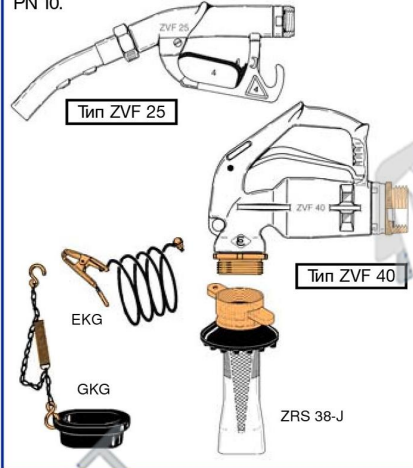

Тип ZVF 40

ZVA для AdBlue в соотв. DIN 70070

Раздат. кран автомат ZVA из никелированного алюминия для мочевого раствора (AdBlue), размер 15. Рабочее давление 0,5 до 3,5 бар. Загр. носик с магнитным выключателем; нуждается для открывания ELAFIX 40 магнитный адаптер в загр. штуцере.

Тип ZVA AdBlue

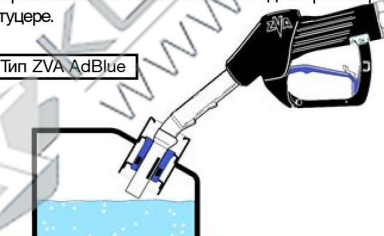

Раздат. краны для отопит. масла

Раздат. краны не автоматы DN 32 - 50, типы ZV 400/500 и ZH 35/50. По заказу с фиксированным носиком или TW-соединением. Для 250 - 650 л/мин, номинальное давление PN 10.

Тип ZV 400 с носиком DN 38

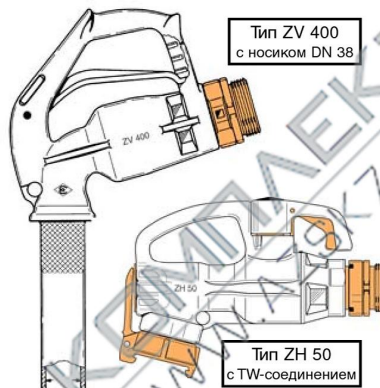

Тип ZH 50 с TW-соединением

Safety Breaks (EN 13617-2)

Самозакрывающиеся отрывные муфты для раздат. кранов многократного использования. Для защиты бензопроводов, шлангопроводов транспортных средств при покидании бензоаправки.

SSB 16



PSB

CSB 21

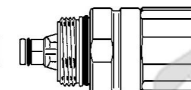

SSB 25

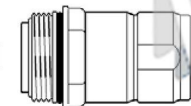

SSB 32

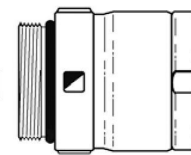

Раздат. краны для жидкого газа

Раздат. кран для жидкого газа размером 19 с ACME 1s" резьбовым соединением. Для пропана и бутана до 50 л/мин, рабочее давление до 25 бар.

Тип ZVG 1

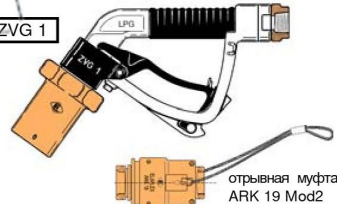

отрывная муфта ARK 19 Mod2

Эта брошюра делает краткий обзор нашей продукции для поставки. Более подробную информацию Вы можете получить у наших торговых представителей или по адресу:

ELAFLEX - Gummi Ehlers GmbH
Schnackenburgallee 121
22525 Hamburg
Tel.: (040) 540 00 5-0
Fax: (040) 540 00 5-67
E-Mail: info@elaflex.de
Internet: www.elaflex.de